

Dell™ 1609WX -projektor

# Käyttäjän ohjekirja

# Merkinnät Huom., Huomautus ja Varoitus



**HUOM.:** "HUOM." merkitsee tärkeää tietoa, ja se auttaa sinua hyötymään enemmän projektoristasi.



**HUOMAUTUS:** "HUOMAUTUS" merkitsee joko mahdollisuutta laitteiston vaurioitumiseen tai tiedon menetykseen ja kertoo, miten voit välttää ongelman.



**VAROITUS:** "VAROITUS" merkitsee mahdollisuutta omaisuusvaurioon, loukkaantumiseen tai kuolemaan.

---

Tämän asiakirjan tietoja saatetaan muuttaa ilman erillistä huomautusta.  
© 2008 Dell Inc. Kaikki oikeudet pidätetään.

Jäljentäminen millä hyvänsä tavalla ilman kirjallista lupaa Dell Inc:lta on ehdottomasti kielletty.

Tässä tekstissä käytetyt tavaramerkit: *Dell* ja *DELL*-logo ovat Dell Inc:n tavaramerkkejä; *DLP*, *DLP*<sup>®</sup>-logo ja *DarkChip*<sup>™2</sup> ovat Texas Instrumentsin tavaramerkkejä; *Microsoft* ja *Windows* ovat Yhdysvaltain ja/tai muiden maiden Microsoft Corporationin tavaramerkkejä tai rekisteröityjä tavaramerkkejä.

Muita tavaramerkkejä saatetaan käyttää tässä asiakirjassa viittaamaan joko nimien ja merkkien omistajiin tai heidän tuotteisiinsa. Dell Inc. ei ole omistusvastuussa mistään tavaramerkeistä ja tuotenimistä, jotka eivät ole sen omia.

Malli 1609WX

Toukokuu 2008 Rev. A01

# Sisältö

1	Tietoja projektoristasi . . . . .	5
	Tietoja projektoristasi . . . . .	6
2	Projektorin kytkeminen . . . . .	7
	<b>Kytkeminen tietokoneeseen</b> . . . . .	<b>8</b>
	Tietokoneen kytkeminen VGA-kaapelilla . . . . .	8
	Tietokoneen kytkeminen DVI-D-kaapelilla . . . . .	9
	Kytkeminen tietokoneeseen RS232-kaapelilla . . . . .	10
	VGA-kaapeliliitäntä monitorin kautta . . . . .	11
	<b>DVD-soittimen kytkeminen</b> . . . . .	<b>12</b>
	Kytkeminen DVD-soittimeen S-videokaapelilla . . . . .	12
	Kytkeminen DVD-soittimeen komposiittikaapelilla . . . . .	13
	Kytkeminen DVD-soittimeen komponenttikaapelilla . . . . .	14
	Kytkeminen DVD-soittimeen komponenttikaapelilla . . . . .	15
	Kytkeminen DVD-soittimeen HDMI-kaapelilla . . . . .	16
3	Projektorin käyttäminen . . . . .	17
	<b>Projektorin kytkeminen päälle</b> . . . . .	<b>17</b>
	<b>Projektorin kytkeminen pois päältä</b> . . . . .	<b>17</b>
	<b>Projektoidun kuvan asettaminen</b> . . . . .	<b>18</b>
	Projektorin korkeuden nostaminen . . . . .	18
	Projektorin korkeuden laskeminen . . . . .	18

<b>Projektorin zoomin ja tarkennuksen asettaminen . . . .</b>	<b>19</b>
<b>Projektion kuvakoon asettaminen . . . . .</b>	<b>20</b>
<b>Ohjauspaneelin käyttäminen . . . . .</b>	<b>21</b>
<b>Kaukosäätimen käyttäminen . . . . .</b>	<b>24</b>
<b>Kuvaruutunäytön käyttäminen . . . . .</b>	<b>25</b>
PÄÄVALIKKO . . . . .	26
INPUT SELECT (LÄHTEEN VALINTA) . . . . .	26
AUTO-ADJUST (AUTOMAATTINEN SÄÄTÖ). . . . .	27
SET UP (ASETUKSET) . . . . .	27
PICTURE (KUVA, PC-tilassa) . . . . .	28
PICTURE (KUVA, videotilassa) . . . . .	29
DISPLAY (NÄYTTÖ, PC-tilassa) . . . . .	30
DISPLAY (NÄYTTÖ, videotilassa) . . . . .	31
LAMP (LAMPPU) . . . . .	32
LANGUAGE (KIELI) . . . . .	33
OTHERS (MUUT) . . . . .	34
<b>4 Projektorin vianmääritys . . . . .</b>	<b>37</b>
<b>Lampun vaihtaminen . . . . .</b>	<b>41</b>
<b>5 Tekniset tiedot . . . . .</b>	<b>43</b>
<b>6 Yhteydenotto Dell :iin . . . . .</b>	<b>47</b>
<b>7 Liite: Sanasto . . . . .</b>	<b>48</b>

# Tietoja projektoristasi

Varmista ennen projektorin käyttöön ottoa, että kaikki tarvittavat komponentit ovat käsillä. Projektorin mukana tulevat alla mainitut komponentit. Ota yhteyttä Delliin (katso Yhteydenotto Dell :iin sivulla 47), jos jokin komponenteista puuttuu. Dell™ 1609WX -projektorin mukana tulevat seuraavat komponentit:

---

## Pakkauksen sisältö

---

Virtakaapeli

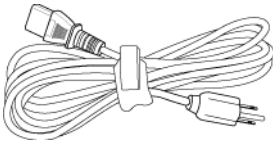

CR2032-paristo



Käyttäjän käsikirja & ohjeet  
(CD-levyllä)

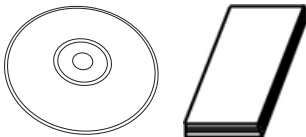

VGA-kaapeli, 1,8 m (VGA-liitännät)

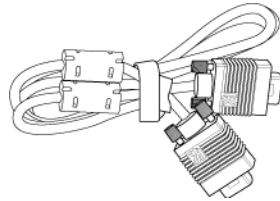

Kaukosäädin



Kantolaukku



## Tietoja projektoristasi

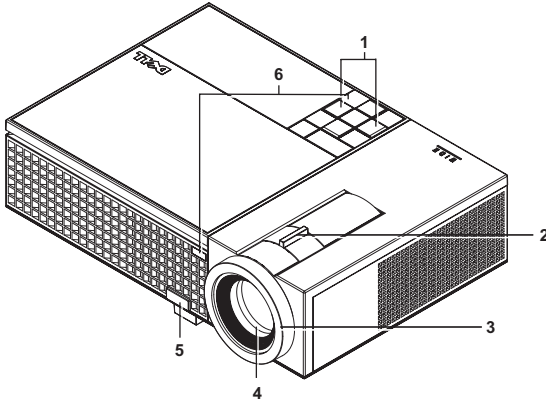

1	Ohjauspaneeli
2	Zoomauspainike
3	Tarkennusrengas
4	Linssi
5	Nostopainike
6	Infrapunavastaanottimet



### **VAROITUS: Turvallisuusohjeita**

- 1 Älä käytä projektoria lämmönlähteiden lähellä.
- 2 Älä käytä projektoria pölyisessä paikassa. Pöly voi vaurioittaa järjestelmää, jolloin laite sammuu automaattisesti.
- 3 Varmista, että projektori on hyvin tuuletetussa paikassa.
- 4 Projektorin tuuletusaukkoja ei saa tukkia.
- 5 Varmista, että projektoria käytetään vain huoneenlämmössä (5 °C - 35 °C).



**HUOM.:** Lisätietoja on projektorin mukana toimitetuissa turvallisuusohjeissa.

# Projektorin kytkeminen

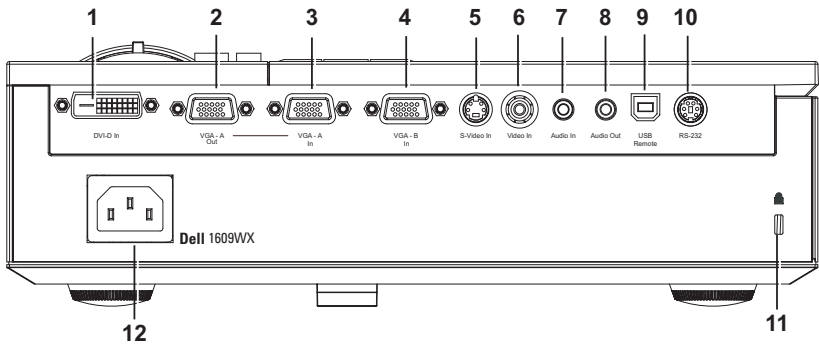

1	DVI-D-tulo:
2	VGA-A-lähtö (näytön kautta)
3	Liitäntä VGA-A D-subiin
4	Liitäntä VGA-B D-subiin
5	S-videoliitäntä
6	Komposiittivideoliitäntä
7	Audiotuloliitäntä
8	Audiolähtöliitäntä
9	USB-etäliitäntä
10	RS232-liitäntä
11	Turvakaapelin liitäntä
12	Virtaliitäntä



**VAROITUS:** Ennen kuin teet tässä osiossa kuvattuja toimenpiteitä, seuraa sivulla sivu 6 olevia turvallisuusohjeita.

# Kytkeminen tietokoneeseen

## Tietokoneen kytkeminen VGA-kaapelilla

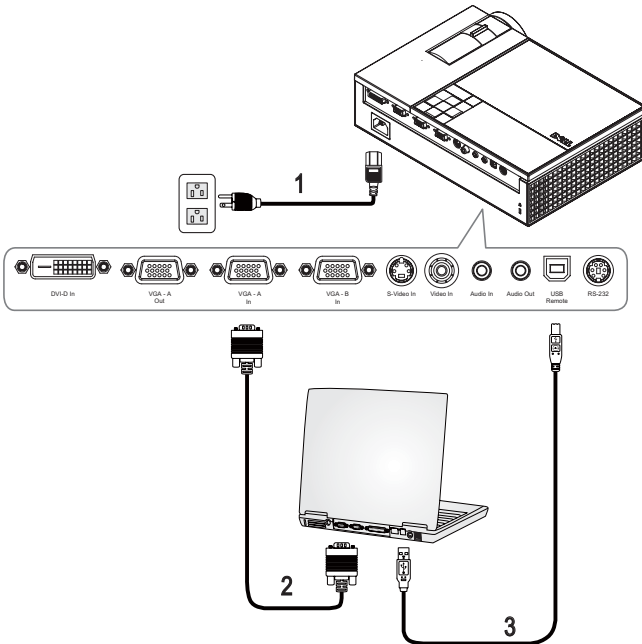

1	Virtajohto
2	VGA-liitännät
3	USB-kaapeli



**HUOM.:** Laitteen mukana ei tule USB-kaapelia.



**HUOM.:** USB-kaapeli on kytkettävä, jos haluat käyttää Seuraava ja Edellinen sivu -toimintoja kaukosäätimestä.



## Tietokoneen kytkeminen DVI-D-kaapelilla

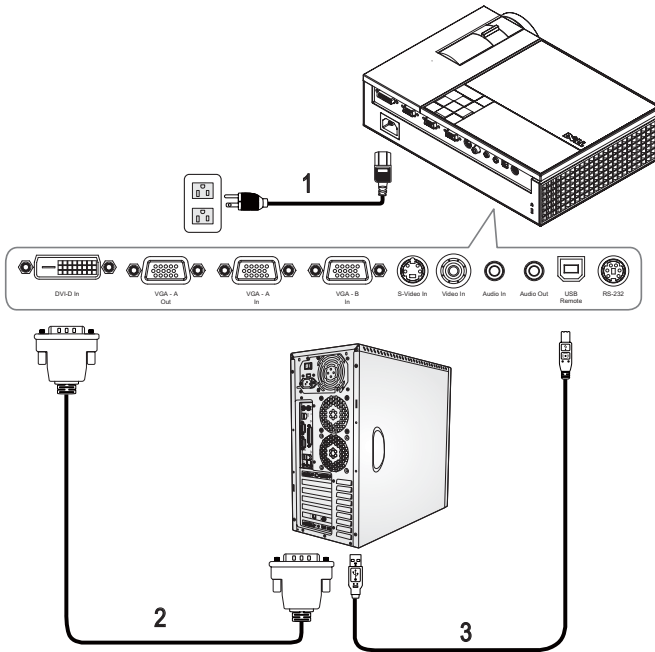

1	Virtajohto
2	DVI-D-kaapeli
3	USB-kaapeli



**HUOM.:** Laitteen mukana ei tule USB- tai DVI-D-kaapeleita.



**HUOM.:** USB-kaapeli on kytkettävä, jos haluat käyttää Seuraava ja Edellinen sivu -toimintoja kaukosäätimestä.

## Kytkeminen tietokoneeseen RS232-kaapelilla

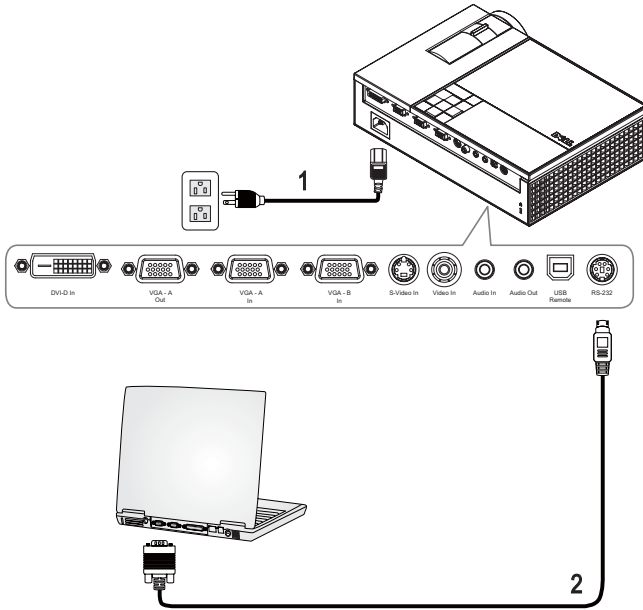

1	Virtajohto
2	RS232-kaapeli



**HUOM.:** Laitteen mukana ei tule RS232-kaapelia. Voit ostaa RS232-kaapelin (6 ft, 182 cm) Dellin internetsivustolta.

## VGA-kaapeliiliitäntä monitorin kautta

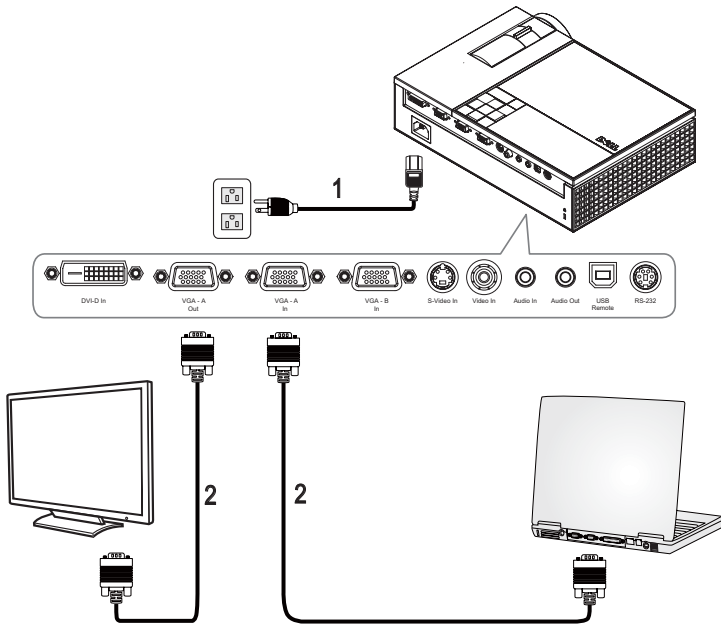

1	Virtajohto
2	VGA-liitännät

# DVD-soittimen kytkeminen

## Kytkeminen DVD-soittimeen S-videokaapelilla

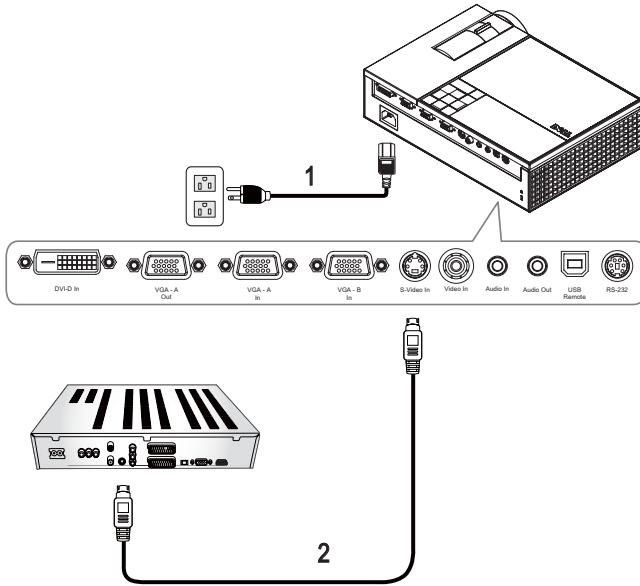

1	Virtajohto
2	S-videokaapeli

**HUOM.:** Laitteen mukana ei tule S-Video-kaapelia. Voit ostaa S-Video-jatkokaapelin (5 m ja 10 m [50ft/100ft]) Dellin internetsivustolta.

## Kytkeminen DVD-soittimeen komposiittikaapelilla

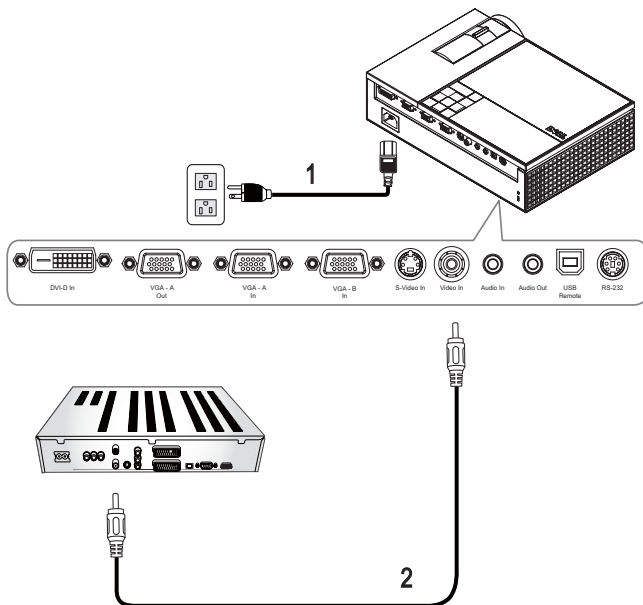

1	Virtajohto
2	Komposiittivideokaapeli

 **HUOM.:** Laitteen mukana ei tule komposiittikaapelia. Voit ostaa komposiittijatkokaapelin (5 m ja 10 m [50ft/100ft]) Dellin internetsivustolta.

## Kytkeminen DVD-soittimeen komponenttikaapelilla

Käyttäen YPbPr:n ja VGA:n välistä kaapelia

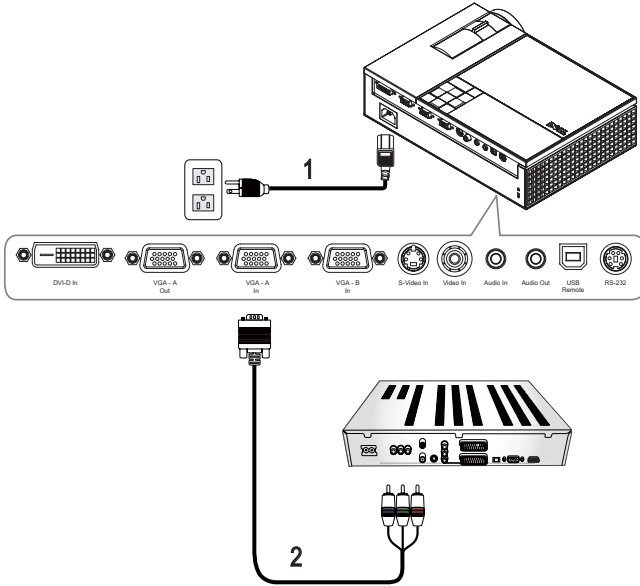

1	Virtajohto
2	VGA:n ja YPbPr:n välinen kaapeli



**HUOM.:** Laitteen mukana ei tule VGA:n ja YPbPr:n välistä kaapelia. Voit ostaa VGA:n ja YPbPr:n välisen jatkokaapelin (5 m ja 10 m [50ft/100ft]) Dellin internetsivustolta.



**HUOM.:** Voit liittää komponenttikaapelin joko VGA-A-tuloon tai VGA-B-tuloon.

## Kytkeminen DVD-soittimeen komponenttikaapelilla

Käyttäen YPbPr:n ja YPbPr:n tai YPbPr:n ja VGA:n välistä adapteria

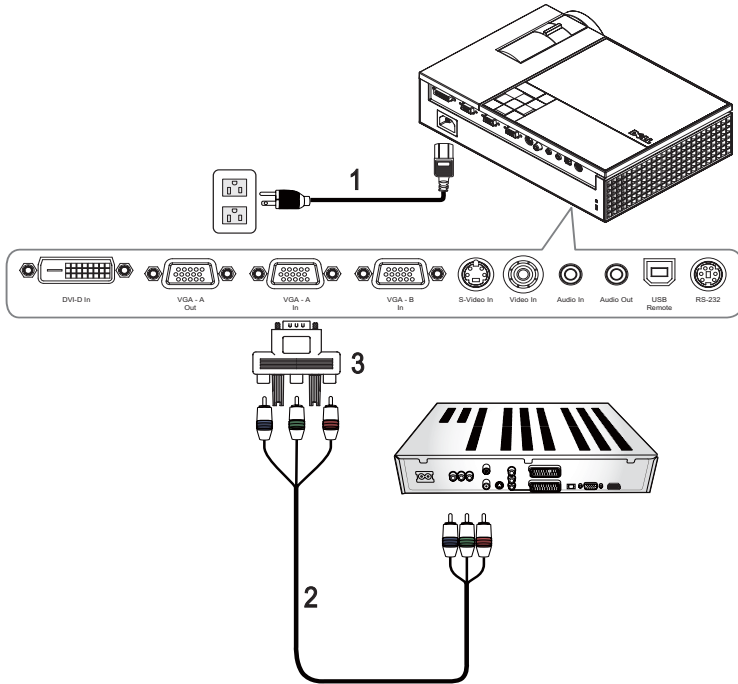

1	Virtajohto
2	YPbPr:n ja YPbPr:n välinen kaapeli
3	YPbPr:n ja VGA:n välinen adapteri



**HUOM.:** Dell ei tarjoa YPbPr:n ja YPbPr:n välistä kaapelia tai VGA:n ja YPbPr:n välistä adapteria.



**HUOM.:** Voit liittää komponenttikaapelin joko VGA-A-tuloon tai VGA-B-tuloon.

## Kytkeminen DVD-soittimeen HDMI-kaapelilla

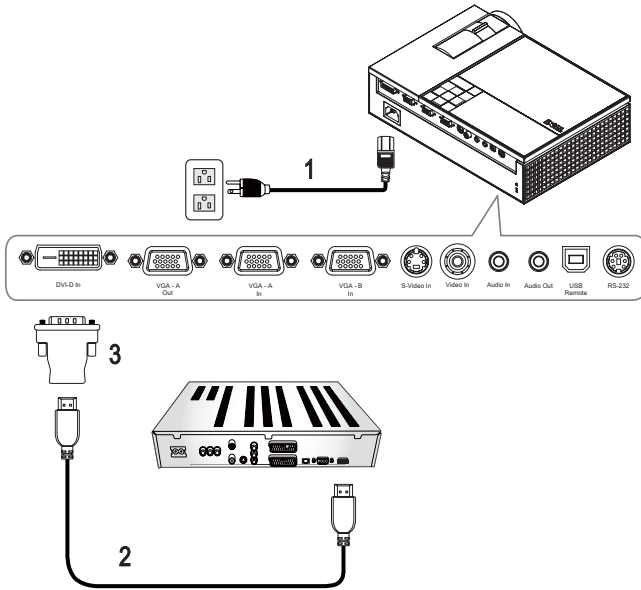

1	Virtajohto
2	HDMI-kaapeli
3	DVI-D-adapteri



**HUOM.:** Laitteen mukana ei tule HDMI-kaapelia tai DVI-D-adapteria.



# Projektorin käyttäminen

## Projektorin kytkeminen päälle



**HUOM.:** Kytke projektori päälle ennen kuin kytket lähteen päälle. Virran valo vilkkuu sinisenä, kunnes **Power (virta)** -painiketta painetaan.

1 Poista linssinsuojus.

2 Kytke virtajohto ja sopivat signaalikaapelit. Lisätietoja projektorin kytkemisestä on osassa Projektorin kytkeminen sivulla 7.

3 Paina projektorin **Power (virta)**-painiketta (katso Ohjauspaneelin käyttäminen sivulla 21 löytääksesi **virtapainikkeen** ).

4 Kytke lähteesi (tietokone, DVD-soitin ja niin edelleen) päälle. Projektori tunnistaa lähteesi automaattisesti.

Jos sinulla on useampia lähteitä kytkettynä projektoriin, voit valita haluamasi lähteen painamalla **Source (lähde)** -painiketta kaukosäätimestä tai ohjauspaneelistä.

5 Dell-logo näkyy ruudussa 30 sekunnin ajan virran käynnistyessä.

Jos "**Searching for signal...**" (etsitään signaalia) -teksti tulee ruutuun, varmista, että oikeat kaapelit ovat hyvin kiinni.

## Projektorin kytkeminen pois päältä



**HUOMAUTUS:** Projektori on sammutettava ennen virtajohdon irrottamista projektorista.

1 Paina **Power (virta)**-painiketta.

2 Paina **Power (virta)**-painiketta uudelleen. Jäähdytystuulettimet jatkavat toimintaansa 90 sekunnin ajan.

3 Sammuta projektori nopeasti painamalla virtapainiketta jäähdytystuulettimien ollessa vielä käynnissä.



**HUOM.:** Ennen projektorin käynnistämistä uudelleen odota 60 sekuntia, jotta laitteen sisälämpötila tasaantuu.

4 Irrota virtajohto sähköpistokkeesta ja projektorista.

**HUOM.:** Jos painat **Power** (virta)-painiketta projektorin ollessa käynnissä, viesti **”Press Power Button To Turn Off Projector”** (sammuta projektori painamalla virtapainiketta) tulee näkyviin. Voit pyyhkiä viestin pois painamalla ohjauspaneelin painiketta **Menu** tai jättämällä viestin huomiotta, jolloin se katoaa viiden sekunnin kuluttua.

## Projektoidun kuvan asettaminen

### Projektorin korkeuden nostaminen

- 1 Paina Elevator(nosto)-painiketta.
- 2 Nosta projektori haluttuun kulmaan ja vapauta painike, jolloin nostojalka lukkiutuu asentoonsa.
- 3 Käyttämällä kallistuksen säätöpyörää voit säätää kuvan kulman oikeaksi.

### Projektorin korkeuden laskeminen

- 1 Paina Elevator(nosto)-painiketta.
- 2 Laske projektori ja vapauta painike, jolloin nostojalka lukkiutuu asentoonsa.

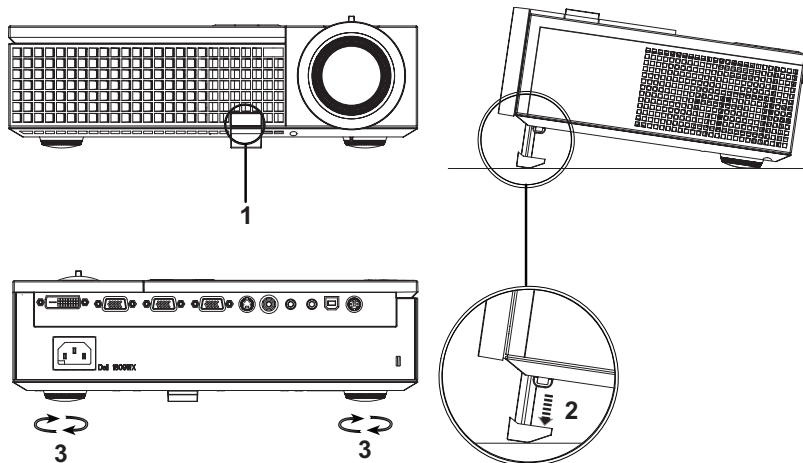

1	Nostopainike
2	Nostojalka
3	Kallistuksen säätöpyörä

# Projektorin zoomin ja tarkennuksen asettaminen

**!** **VAROITUS:** Voit välttää projektorille aiheutuvia vaurioita varmistamalla, että zoom-linssi ja nostojalka ovat kokonaan vedettyinä sisään ennen kuin liikutat projektoria tai asetat projektorin kantolaukkuun.

- 1 Pyörittämällä zoomauspainiketta voit zoomata lähemmäs ja kauemmas.
- 2 Pyöritä tarkennusrenkasta kunnes kuva on selkeä. Projektori tarkentaa etäisyyksillä 3,3 jalkaa – 39,4 jalkaa (1,0 m – 12 m).

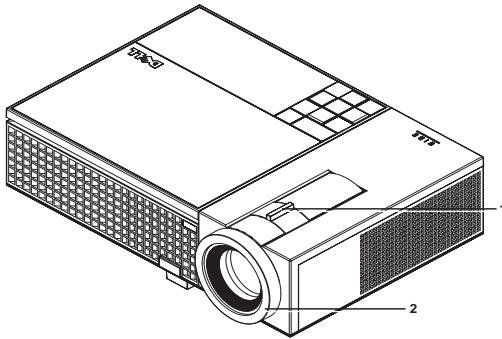

1	Zoomauspainike
2	Tarkennusrenkas



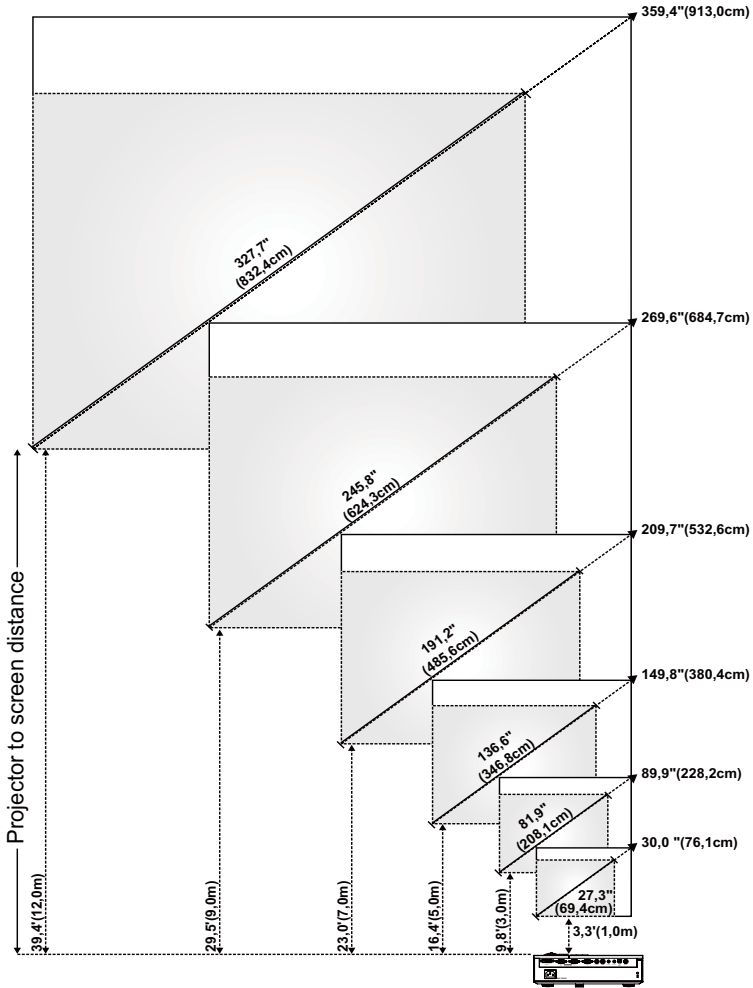





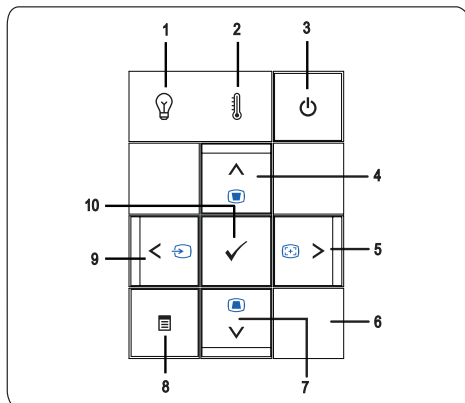

# Projektion kuvakoon asettaminen



Ruutu (halkaisija)	Enintään	30,0" (76,1cm)	89,9" (228,2cm)	149,8" (380,4cm)	209,7" (532,6cm)	269,6" (684,7cm)	359,4" (913,0cm)
	Vähintään	27,3" (69,4cm)	81,9" (208,1cm)	136,6" (346,8cm)	191,2" (485,6cm)	245,8" (624,3cm)	327,7" (832,4cm)
Ruudun koko	Enintään (LxK)	25,4" X 15,9" (64,5cm X 40,3cm)	76,2" X 47,6" (193,5cm X 121,0cm)	127" X 79,4" (322,6cm X 201,6cm)	177,8" X 111,1" (451,6cm X 282,3cm)	228,8" X 142,9" (580,6cm X 362,9cm)	304,8" X 190,5" (774,2cm X 483,9cm)
	Vähintään (LxK)	23,2" X 14,5" (58,8cm X 36,8cm)	69,5" X 43,4" (176,5cm X 110,3cm)	115,8" X 72,4" (294,1cm X 183,8cm)	162,1" X 101,3" (411,8cm X 257,4cm)	208,4" X 130,3" (529,4cm X 330,9cm)	277,9" X 173,7" (705,9cm X 441,2cm)
Hd	Enintään	1,97" (5,0cm)	5,91" (15,0cm)	9,84" (25,0cm)	13,78" (35,0cm)	17,72" (45,0cm)	23,62" (60,0cm)
	Vähintään	1,79" (4,56cm)	5,38" (13,68cm)	8,97" (22,79cm)	12,56" (31,91cm)	16,15" (41,03cm)	21,54" (54,71cm)
Etäisyys		3,3' (1,0m)	9,8' (3,0m)	16,4' (5,0m)	23,0' (7,0m)	29,5' (9,0m)	39,4' (12,0 m)
* Tämä diagrammi on vain viitteellinen.							

## Ohjauspaneelin käyttäminen



1	LAMP-varoitusvalo (lamppu)	<ul style="list-style-type: none"> <li>• Jos LAMP-valo palaa keltaisena, vaihda lamppu (katso Lampun vaihtaminen sivulla 41). Jos ongelma ei selviä, ota yhteyttä Dell:iin (katso Yhteydenotto Dell :iin sivulla 47).</li> <li>• Jos LAMP-valo vilkkuu keltaisena, projektori sammuu automaattisesti laitevian takia. Jos ongelma ei selviä, ota yhteyttä Dell:iin (katso Yhteydenotto Dell :iin sivulla 47).</li> </ul>
2	TEMP-varoitusvalo	<ul style="list-style-type: none"> <li>• Jos TEMP-valo palaa keltaisena, projektori, lamppu tai lampun ajuri on ylikuumentunut. Näyttö kytkeytyy automaattisesti pois päältä. Kytke näyttö takaisin päälle, kun projektori on jäähtynyt. Jos ongelma ei selviä, ota yhteyttä Dell :iin (katso Yhteydenotto Dell :iin sivulla 47).</li> <li>• Keltaisena vilkkuva TEMP-valo kertoo, että projektorin tuuletin tai väripyörä on mennyt epäkuntoon, ja projektori kytkeytyy automaattisesti pois päältä. Jos ongelma ei selviä, ota yhteyttä Dell :iin (katso Yhteydenotto Dell :iin sivulla 47).</li> </ul>
3	Virta	Kytke projektorin virta päälle ja pois päältä. Katso lisätietoja osista Projektorin kytkeminen päälle sivulla 17 ja Projektorin kytkeminen pois päältä sivulla 17.
4	Ylös  / Kulmankorjaus	Valitse kuvaruutunäytön (OSD) vaihtoehtoja. Voi korjata projektorin kallistuksesta johtuvaa kuvan vääristymistä Ylös  -painikkeella.
5	Oikea  / Automaattinen säätö	<p>Voit säätää kuvaruutunäytön asetusta.</p> <p>Synkronoi projektori tulolähteen kanssa Oikealle  -painikkeella.</p> <p><b>Auto adjust (Automaattinen säätö)</b> ei toimi, jos kuvaruutunäyttö on näkyvässä.</p>
6	Infrapunavastaanotin	Osoita kaukosäätimellä infrapunavastaanottimeen ja paina painiketta.
7	Alas  / Kulmankorjaus	<p>Valitse kuvaruutunäytön (OSD) vaihtoehtoja.</p> <p>Voi korjata projektorin kallistuksesta johtuvaa kuvan vääristymistä Alas  -painikkeella.</p>
8	Valikko	Tuo kuvaruutunäyttö näkyviin. Käyttämällä suuntapainikkeita     ja <b>Menu (valikko)</b> -painiketta voit navigoida kuvaruutunäytössä.

---

9	Vasen ◀ / Lähde	Voit säätää kuvaruutunäytön asetusta. Myös painamalla painiketta ◀ voit selata läpi digitaalisen ja analogisen RGB:n, komposiitin, komponentin (YPbPr VGA:n kautta) ja S-videon silloin, kun projektoriin on kiinnitetty useampia lähteitä.
10	Enter	Vahvista kuvaruutunäytössä tehty valinta.

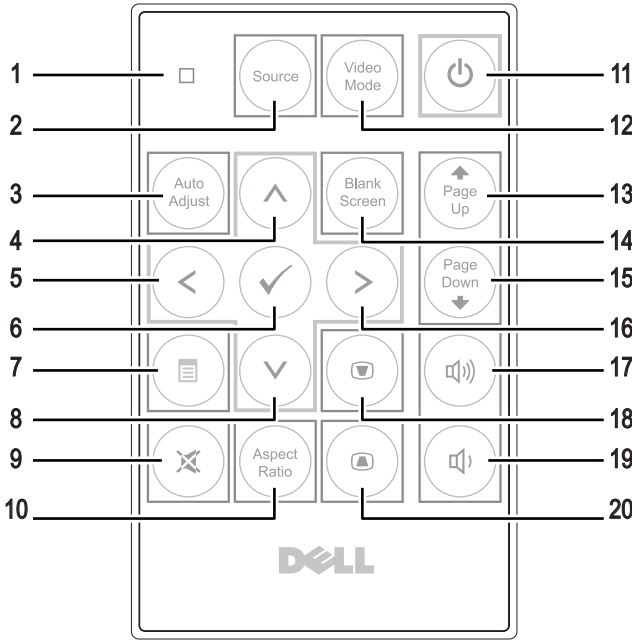

---

# Kaukosäätimen käyttäminen





1	Merkkivalo	Merkkivalo.
2	Lähde	Painamalla painiketta voit selata läpi digitaalisen RGB:n, analogisen RGB:n, komposiitin, S-videon, ja komponentin (YPbPr VGA:n kautta).
3	Automaattinen säätö	Painamalla painiketta voit synkronisoida projektorin tulolähteeseen. Automaattinen säätö ei toimi silloin kun kuvaruutunäyttö on näkyvissä.
4	Ylös-painike (▲)	Valitse kuvaruutuvalikon kohta painikkeella.
5	Vasen painike (◀)	Painamalla painikkeita voit säätää kuvaruutunäytön asetusta.
6	Enter	Painamalla painiketta voit hyväksyä valinnan.
7	Valikko	Painamalla painiketta voit aktivoida kuvaruutunäytön.
8	Alas-painike (▼)	Valitse kuvaruutuvalikon kohta painikkeella.
9	Mute (Vaimennus)	Painamalla painiketta voit vaimentaa projektorin kaiuttimen ja poistaa vaimennuksen.





10	Aspect ratio (Kuvasuhte)	Painamalla painiketta voit vaihtaa näytetyn kuvan kuvasuhdetta.
11	Virta	Kytke projektori päälle ja pois päältä. Katso lisätietoja osista Projektorin kytkeminen päälle sivulla 17 ja Projektorin kytkeminen pois päältä sivulla 17.
12	Videotila	Dell 1609WX –mikroprojektorilla on esiasetettuja säätöjä, jotka on optimoitu näyttämään dataa (PC-grafiikkaa) tai videota (elokuvat, pelit ja niin edelleen). Painamalla <b>Video Mode (Videotila)</b> -painiketta voit muuttaa tilaksi jonkin seuraavista: <b>PC mode (PC-tila)</b> , <b>Movie mode (elokuvatila)</b> , <b>Game Mode (pelitila)</b> , <b>sRGB</b> tai <b>Custom mode (oma tila; käyttäjän itse tallentamat asetukset)</b> . Painamalla <b>Video Mode (Videotila)</b> -painiketta kerran näet nykyisen esitystilän. Painamalla <b>Video Mode (Videotila)</b> -painiketta uudelleen voit vaihtaa esitystilasta toiseen.
13	Sivu ylös 	Painamalla painiketta voit siirtyä edelliselle sivulle.
14	Tyhjä ruutu	Piilota kuva/tuo kuva näkyviin.
15	Sivu alas 	Painamalla painiketta voit siirtyä seuraavalle sivulle.
16	Oikea painike 	Painamalla painikkeita voit säätää kuvaruutunäytön asetusta.
17	Äänenvoimakkuuden lisäys	Painamalla painiketta voit lisätä äänenvoimakkuutta.
18	Kulmankorjaus	Painamalla painiketta voit korjata projektorin kallistuksen aiheuttamaa kuvan vääristymää. (+40/-35 astetta)
19	Äänenvoimakkuuden pienennys	Painamalla painiketta voit pienentää äänenvoimakkuutta.
20	Kulmankorjaus	Painamalla painiketta voit korjata projektorin kallistuksen aiheuttamaa kuvan vääristymää. (+40/-35 astetta)

## Kuvaruutunäytön käyttäminen

Projektorissa on monikielinen kuvaruutunäyttö, jonka saa näkyviin riippumatta siitä, onko lähde kiinni projektorissa.

**Päävalikossa** (Main Menu) voit navigoida välilehtiä painamalla projektorin ohjauspainikkeen tai kaukosäätimen painikkeita  tai . Painamalla **Enter**-painiketta ohjauspaneelistä tai kaukosäätimestä voit valita alivalikon.

Painamalla  tai -painiketta ohjauspaneelistä tai kaukosäätimestä voit vaihtaa valintaa. Väri vaihtuu tummansiniseksi. Valitun kohdan väri muuttuu tummansiniseksi. Säädä asetuksia ohjauspaneelin tai kaukosäätimen painikkeella

◀ tai ▶.

Voit palata **Päävalikossa** (Main Menu) siirtymällä Back-välilehdelle ja painamalla **Enter**-painiketta ohjauspaneelista tai kaukosäätimestä.

Poistu kuvaruutunäytöstä menemällä välilehdelle Exit ja painamalla **Enter**-painiketta tai painamalla **Menu**-näppäintä ohjauspaneelista tai kaukosäätimestä.

## PÄÄVALIKKO



## INPUT SELECT (LÄHTEEN VALINTA)

Valikossa Lähteen valinta voit valita projektorin lähteen.

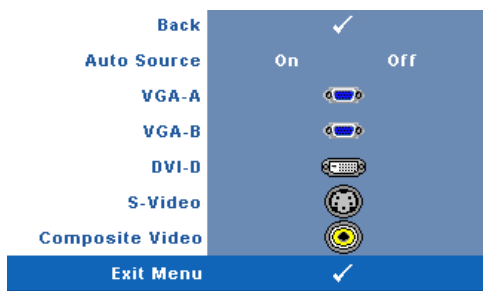

### AUTO SOURCE (AUTOMAATTINEN LÄHDE)

—Valitsemalla **On** (Päällä) (oletus) projektori tunnistaa automaattisesti tulosignaalit. Painamalla painiketta **Source** (Lähde) projektorin ollessa päällä, seuraava vapaa lähde etsitään automaattisesti. Valitsemalla **Off** (Pois päältä) voit lukita nykyisen tulosignaalin. Jos

kohdan **Auto Source** (Automaattinen lähde) tilaksi on valittu **Off** (Pois päältä), voit valita tulosignaalin manuaalisesti painamalla painiketta **Source** (Lähde).

**VGA-A**—Tunnista VGA-A-signaali painamalla **Enter**.

**VGA-B**—Tunnista VGA-B-signaali painamalla **Enter**.

**DVI-D**—Tunnista DVI-D-signaali painamalla **Enter**.

**S-VIDEO**—Tunnista S-videosignaali painamalla **Enter**.

**COMPOSITE VIDEO (KOMPOSIITTIVIDEO)**—Tunnista komposiittivideosignaali painamalla

Enter.

## AUTO-ADJUST (AUTOMAATTINEN SÄÄTÖ)

Auto Adjustment in Progress...

Automaattisella säädöllä projektorin Auto Adjustment in Progress(TAAJUUS ja

SEURANTASÄÄTÖ) määrittellään automaattisesti PC-tilassa. Kun automaattinen säätö on käynnissä, näytössä lukee seuraava viesti: "Auto Adjustment in Progress..." (Automaattinen säätö käynnissä...).

## SET UP (ASETUKSET)



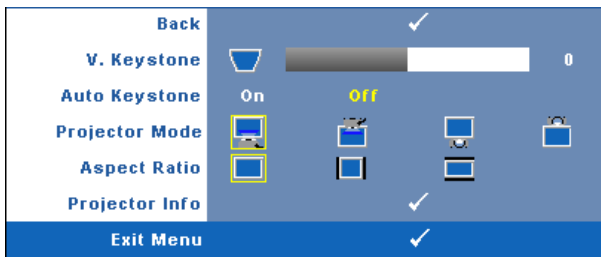

Valikkoon kuuluvat seuraavat asetukset: V. Keystone (Kulmankorjaus Pystysuunnassa) , Auto Keystone (Automaattinen Kulmankorjaus) , Projector Mode (Projektoritila) , Aspect Ratio (Kuvasuhte) ja Projector Info (Projektorin Tiedot) .





**V. KEYSTONE (KULMANKORJAUS PYSTYSUUNNASSA)**—Voit korjata projektorin kallistuksen aiheuttamaa kuvan vääristymää.

**AUTO KEYSTONE (AUTOMAATTINEN KULMANKORJAUS)**—Säädä automaattisesti kuvan vääristymää, joka on aiheutunut projektorin kulman muuttamisesta.

**PROJECTOR MODE (PROJEKTORITILA)**—Voit valita projektoritilan projektorin asennon mukaan.

-  Front Projection-Desktop - etuprojektio; oletus.
-  Front Projection-Ceiling Mount (kattoripusteinen etuprojektio) — Projektori kääntää kuvan ylösalaisin, jolloin kuvaa voi käyttää katosta ripustetussa projektorissa.
-  Rear Projection-Desktop (takaprojektio) — Projektori kääntää kuvan niin, että sitä voi käyttää läpikuultavan ruudun takaa.
-  Rear Projection-Ceiling Mount (kattoripusteinen takaprojektio) — Projektori kääntää kuvan ylösalaiseksi peilikuvaksi. Tällöin katosta ripustettavaa projektoria voidaan käyttää läpikuultavan ruudun takaa.

**ASPECT RATIO (KUVASUHDE)**—Voit määrittää kuvasuhteen.

-  Original (alkuperäinen) — Lähdekuva skaalataan täyttämään ruudun leveys. Lähdesignaalin kuvasuhde säilyy samana.
  -  4:3 —Lähdekuva skaalataan täyttämään ruudun korkeus.
  -  Wide (laaja) —Lähdekuva skaalataan täyttämään ruutu.
- Käytä Wide- tai 4:3- kuvasuhdetta, jos käytät jompaakumpaa seuraavista:
- Tietokone, jonka resoluutio on suurempi kuin WXGA
  - Komponenttikaapeli (720p/1080i/1080p)

**PROJECTOR INFO (PROJEKTORIN TIEDOT.)**—Voit näyttää projektorin mallinimen, nykyisen tulolähteen ja projektorin sarjanumeron (PPID#).

## PICTURE (KUVA, PC-tilassa)

Voit valita projektorin näyttöasetukset **Picture** valikossa. Valikossa voit vaihtaa seuraavia asetuksia:

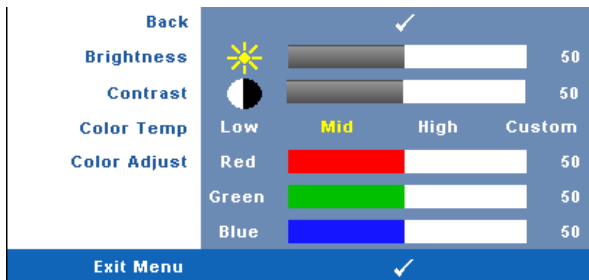

**BRIGHTNESS (KIRKKAUS)**—Painikkeilla  ja  voit säätää kuvan kirkkautta.

**CONTRAST (KONTRASTI)**—Painikkeilla  ja  voit säätää kuvan kontrastia.

**COLOR TEMP (VÄRILÄMPÖTILA)**—Voit säätää värilämpötilaa. Värilämpötila on kylmempi korkeilla värilämpötilan asetuksilla ja lämpimämpi matalilla asetuksilla.

**COLOR ADJUST (VÄRIN SÄÄTÖ)**—Voit manuaalisesti säätää värejä punainen, vihreä ja sininen.

Kun käyttäjä säätää värejä **Color Adjust (Värin Säätö)** -valikossa, projektori muuttaa tilaksi valinnan Custom (oma). Arvot tallennetaan Custom-tilassa.

## PICTURE (KUVA, videotilassa)

Voit valita projektorin näyttöasetukset **Picture** valikossa. Valikossa voit vaihtaa seuraavia asetuksia:



**BRIGHTNESS (KIRKKAUS)**—Painikkeilla ◀ ja ▶ voit säätää kuvan kirkkautta.

**CONTRAST (KONTRASTI)**—Painikkeilla ◀ ja ▶ voit säätää kuvan kontrastia.

**COLOR TEMP (VÄRILÄMPÖTILA)**—Voit säätää värilämpötilaa. Värilämpötila on kylmempi korkeilla värilämpötilan asetuksilla ja lämpimämpi matalilla asetuksilla.

**COLOR ADJUST (VÄRIN SÄÄTÖ)**—Voit manuaalisesti säätää värejä punainen, vihreä ja sininen.

Kun käyttäjä säätää värejä **Color Adjust (Värin Säätö)**-valikossa, projektori muuttaa tilaksi valinnan Custom (oma). Arvot tallennetaan Custom-tilassa.

**SATURATION (VÄRIKYLÄISYYS)**—Voit säätää videolähdettä mustavalkoisesta täysin värikylläiseen kuvaan. Painamalla ◀ voit vähentää kuvassa olevan värin määrää ja painamalla ▶ voit lisätä kuvassa olevan värin määrää.

**SHARPNESS (TERÄVYYS)**—PVoit säätää kuvan terävyyttä. Painamalla ◀ voit vähentää terävyyttä ja painamalla ▶ voit lisätä terävyyttä.

**TINT (VÄRISÄVY)**—Painamalla ◀ voit lisätä kuvassa olevan vihreän määrää ja painamalla ▶ voit lisätä kuvassa olevan punaisen määrää (valittavissa vain NTSC-signaalille).

## DISPLAY (NÄYTTÖ, PC-tilassa)

Voit valita projektorin näyttöasetukset **Display (Näyttö)** valikossa. Valikossa voit vaihtaa seuraavia asetuksia:

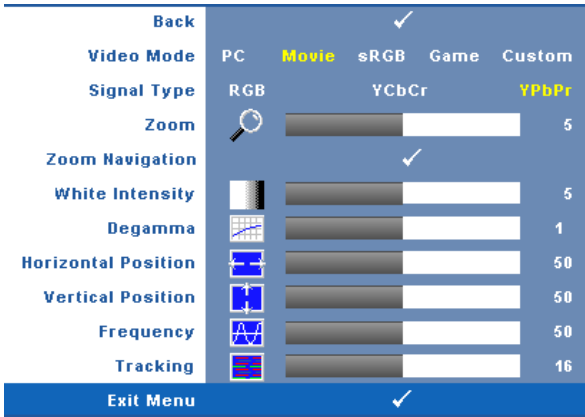

**VIDEO MODE (VIDEOTILA)**—Voit optimoida projektorin esitystilan:

PC, Movie (elokuva), sRGB (antaa käyttöön tarkemman värietoiston), Game (peli) ja Custom (oma; omat asetukset). Jos säädät asetuksista kohtaa **White Intensity** (valkoisuus) tai **Degamma**, projektori muuttaa tilaksi automaattisesti valinnan **Custom (oma)**.



**HUOM.:** Jos säädät asetuksista kohtaa **White Intensity (valkoisuus)** tai **Degamma**, projektori muuttaa tilaksi automaattisesti valinnan **Custom (oma)**.

**SIGNAL TYPE (SIGNAALIN TYYPPI)**—Voit valita manuaalisesti signaalityypiksi RGB, YCbCr tai YPbPr.

**Zoom**—Painamalla  $\odot$  voit digitaalisesti suurentaa kuvaa jopa 4-kertaiseksi projektoriruudulla ja painamalla  $\ominus$  voit pienentää suurennettua kuvaa.

**Zoom Navigation (ZOOMAUSKOHDAN VAIHTAMINEN)**—Vaihda projisoidun kuvan zoomattavaa kohtaa painikkeilla  $\odot$   $\ominus$   $\triangleup$   $\triangledown$ .

**White Intensity (VALKOISUUS)**—Asettaminen kohtaan 0 maksimoi värien toiston, ja kohta 10 maksimoi kirkkauden.

**Degamma**—Voit muuttaa näytön värietoista valitsemalla jonkin neljästä esiasetetusta arvosta (1, 2, 3, 4).

**Horizontal Position (VAAKASIJAINTI)**—Siirrä kuvaa vasemmalle painikkeella  $\ominus$  ja oikealle painikkeella  $\odot$ .

**Vertical Position (PYSTYSIJAINTI)**—Siirrä kuvaa alas painikkeella  $\ominus$  ja ylös painikkeella  $\odot$ .

**FREQUENCY (TAAJUUS)**—Voit vaihtaa näytön kellotaajuuden tietokoneen näyttöohjaimen mukaiseksi. Jos näytössä on välkkyvä vaaka-aalto, voit minimoida sen **Frequency** (taajuus) -asetuksen avulla. Tämä on karkea säätö.

**TRACKING (SEURANTA)**—Synkronoi näytön signaalin ja näyttöohjaimen vaiheet. Jos kuva ei ole vakaa tai se välkkyi, voit korjata kuvan **Tracking** (seuranta) -asetuksen avulla. Tämä on hienosäätöä.

## DISPLAY (NÄYTTÖ, videotilassa)

Voit valita projektorin näyttöasetukset **Display** (Näyttö) valikossa. Valikossa voit vaihtaa seuraavia asetuksia:

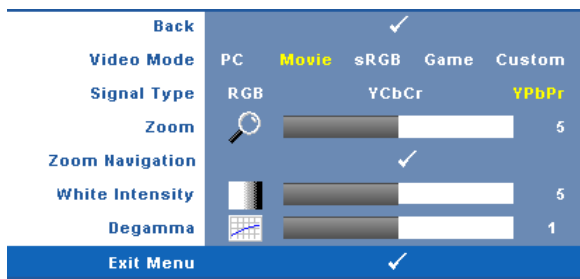

**VIDEO MODE (VIDEOTILA)**—Voit optimoida projektorin esitystilan:

PC, Movie (elokuva), sRGB (antaa käyttöön tarkemman värietoiston), Game (peli) ja Custom (oma; omat asetukseksi). Jos säädät asetuksista kohtaa **White Intensity** (valkoisuus) tai **Degamma**, projektori muuttaa tilaksi automaattisesti valinnan **Custom** (oma).



**HUOM.:** Jos säädät asetuksista kohtaa **White Intensity** (valkoisuus) tai **Degamma**, projektori muuttaa tilaksi automaattisesti valinnan **Custom** (oma).

**SIGNAL TYPE (SIGNAALIN TYYPI)**—Valitse manuaalisesti signaalityypiksi RGB, YCbCr tai YPbPr.

**ZOOM**—Painamalla  $\odot$  voit digitaalisesti suurentaa kuvaa jopa 4-kertaiseksi projektoriruudulla ja painamalla  $\ominus$  voit pienentää suurennettua kuvaa.

**ZOOM NAVIGATION (ZOOMAUSKOHDAN VAIHTAMINEN)**—Vaihda projisoidun kuvan zoomattavaa kohtaa painikkeilla  $\odot$   $\ominus$   $\uparrow$   $\downarrow$ .

**WHITE INTENSITY (VALKOISUUS)**—Asettaminen kohtaan 0 maksimoi värien toiston, ja kohta 10 maksimoi kirkkauden.

**DEGAMMA**—Muuta näytön väritoistoa valitsemalla jonkin neljästä esiasetetusta arvosta (1, 2, 3, 4).

## LAMP (LAMPPU)

Voit valita projektorin näyttöasetukset **Lamp (Lamppu)** valikossa. Valikossa voit vaihtaa seuraavia asetuksia:

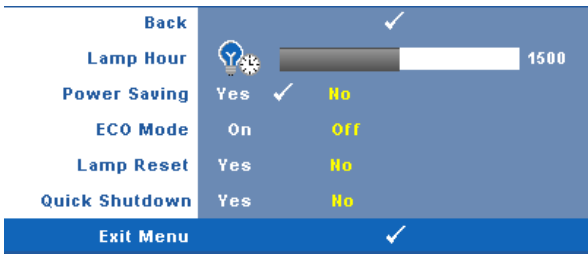

**LAMP HOUR (LAMPUN TUNNIT)**—Näyttää käyttötunnit viimeisimmän lampun ajastimen nollaamisen jälkeen.

**POWER SAVING (VIRRANSÄÄSTÖ)**—Valitsemalla **Yes (Kyllä)** voit asettaa virransäästön viiveen. Viive on se aika, jonka haluat projektorin odottavan ilman tulosignaalia. Oletusasetuksena viive on 120 minuuttia. Voit kuitenkin asettaa viiveeksi 5, 15, 30, 45, 60 tai 120 minuuttia.

Jos projektori ei havaitse tulosignaalia viiveen aikana, projektorin lamppu sammuu ja projektori siirtyy virransäästötilaan. Jos tulosignaali havaitaan virransäästötilassa, projektori kytkeytyy automaattisesti päälle. Jos projektori ei havaitse tulosignaalia kahden tunnin sisällä virransäästötilaan siirtymisestä, projektori kytkeytyy pois päältä automaattisesti. Kytke projektorin virta päälle virtapainikkeella.

**ECO MODE (SÄÄSTÖTILA)**—Valitsemalla **On (Päällä)** projektori toimii vähemmällä virtamäärällä (216wattia). Tämän ansiosta lampun käyttöikä voi pidentyä, projektorin ääni voi olla hiljaisempi ja kuva voi olla himmeämpi. Valinnalla **Off (Pois päältä)** projektori toimii tavallisella virtamäärällä (256 wattia).

**LAMP RESET (LAMPUN NOLLAAMINEN)**—Kun asennat uuden lampun, voit nollata lampun ajastimen valitsemalla **Yes (Kyllä)**.

**QUICK SHUTDOWN (NOPEA SAMMUTUS)**—Valinnalla **Yes (Kyllä)** projektorin virta sammuu yhdellä virtapainikkeen painalluksella. Tällä toiminnolla projektorin virta sammuu nopeasti ja tuulettimet pyörivät nopeasti.



**HUOM.:** Kun nopea sammutus on päällä, projektorin käyntiääni voi olla sammutuksen aikana hiukan normaalia kovempi.



## LANGUAGE (KIELI)

Kielivalikossa voit valita kuvaruutunäytön kielen.



## OTHERS (MUUT)

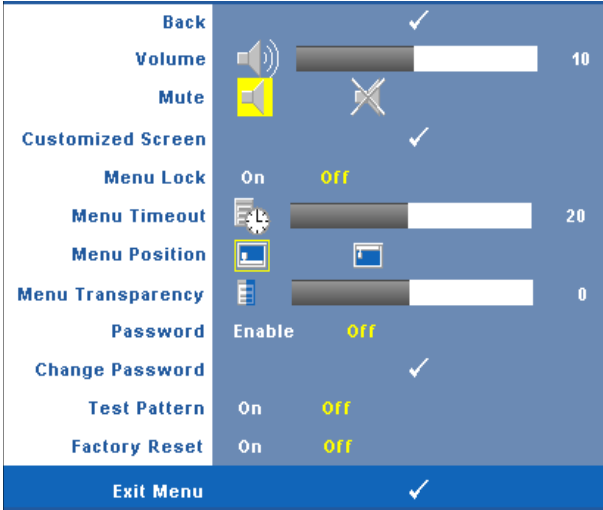

**VOLUME (ÄÄNENVOIMAKKUUS)**—Painamalla painikkeita ◀ ja ▶ voit pienentää/suurentaa äänenvoimakkuutta.

**MUTE (VAIMENNUS)**—Kytke ääni päälle/pois päältä.

**CUSTOMIZED SCREEN (OMA NÄYTTÖ)**—Paina Enter, Customized Screen (oma näyttö)-valikko aukeaa. Valinnalla YES (Kyllä) voit tehdä näytön kuvasta oman logon ("My Customized logo"). Uusi näyttökuvaku näkyy nyt aina niissä kohdissa, joissa aiemmin näkyi Dellin logo. Vaihda Dellin logo takaisin valitsemalla kohta Dell Logo esiin tulevasta valikosta.



**HUOM.:** Varmista, että projektoriin kytketyn tulosignaalin kuvan resoluutio on 1280 x 800, jos haluat tallentaa kuvan kokonaisena.

**MENU LOCK (VALIKKOLUKKO)**—Valitse On (Päällä), jos haluat ottaa kuvaruutunäytön valikon piilottavan valikkolukon käyttöön. Valitse OFF (Pois päältä), jos haluat ottaa kuvaruutunäytön valikon piilottavan valikkolukon pois käytöstä.



**HUOM.:** Jos kuvaruutuvalikko katoaa valikkolukon käytöstä ottamisen aikana, paina ohjauspaneelin painiketta Menu 15 sekunnin ajan ja ota valikkolukko sitten pois päältä.

**MENU TIMEOUT (VALIKON AIKASAMMUTUS)**—Voit säätää OSD Timeout (kuvaruutunäytön aikasammutuksen) viivettä. Oletuksena on, että kuvaruutunäyttö sammuu 30 sekunnin jälkeen, jos mitään näppäintä ei paineta.

**MENU POSITION (VALIKON SIJAINTI)**—Voit valita kuvaruutunäytön sijainnin ruudulla.

**MENU TRANSPARENCY (VALIKON LÄPINÄKYVYYS)**—Valitse kuvaruutunäytön taustan läpinäkyvyysaste.

**PASSWORD (SALASANA)**—Voit suojata projektorin salasanalla. Tämä turvaohjelma mahdollistaa erilaiset rajoitukset, joilla voit suojella yksityisyyttäsi ja estää muita käyttämästä projektoriasi. Näin projektori ei voi käyttää ilman lupaa, ja siten tämä ohjelma toimii varkaudenesto-ominaisuutena. Kytke salanasuojaus päälle valinnalla **On (Päällä)**. Kun projektorin virta kytketään seuraavan kerran päälle, aukeaa viesti **Please Key In the Password (syötä salasana)**. Kytke salanasuojaus pois päältä valitsemalla **Off (Pois päältä)**.

 **HUOM.:** Salanasuojauksen oletusasetuksena on pois päältä. Jos otat tämän ominaisuuden käyttöön, sinulta kysytään projektorin salasanaa, kun kytket projektorin päälle.

Ensimmäisen kerran salanasyöttöpyyntö:

- a Mene **Others**-valikkoon (muut), paina **Enter** ja valitse sitten **Password** (salasana), jotta salasana-asetus kytkeytyy käyttöön (**Enable**).

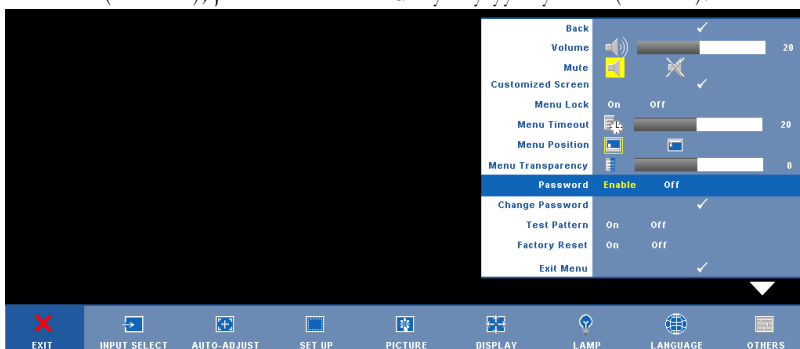

- b Salanasatoiminnon kytkeminen tuo esiin merkkiruudun. Syötä 4-numeroinen luku ruudulta ja paina **Enter**-painiketta.

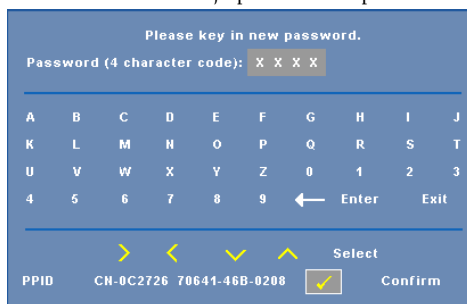

- c Vahvista syöttämällä salasana uudelleen.
- d Jos salasanan vahventaminen onnistuu, voit jatkaa projektorin toimintojen käyttöä.

Jos syötät väärän salasanan, saat vielä kaksi yritystä. Kolmen virheellisen

yrityksen jälkeen projektori sammuu automaattisesti.



**HUOM.:** Jos unohdat salasanasasi, ota yhteyttä DELL™-jälleenmyyjääsi tai valtuutettuun huoltoon.

Voit peruuttaa salasano-toiminnon valitsemalla **Off (Pois päältä)** ja syöttämällä salasanan.

Please key in the password.  
Password (4 character code): X X X X

A	B	C	D	E	F	G	H	I	J
K	L	M	N	O	P	Q	R	S	T
U	V	W	X	Y	Z	0	1	2	3
4	5	6	7	8	9	←	Enter	Exit	

Navigation buttons: > < ✓ ^ Select

PPID CN-0C2726 70641-46B-0208 [✓] Confirm

**CHANGE PASSWORD (SALASANAN MUUTTAMINEN)**—Syötä alkuperäinen salasana, kirjoita uusi salasana ja vahvista uusi salasana.

Please key in the original password.  
Password (4 character code): X X X X

A	B	C	D	E	F	G	H	I	J
K	L	M	N	O	P	Q	R	S	T
U	V	W	X	Y	Z	0	1	2	3
4	5	6	7	8	9	←	Enter	Exit	

Navigation buttons: > < ✓ ^ Select

PPID CN-0C2726 70641-46B-0208 [✓] Confirm

**TEST PATTERN (TESTIKUVIO)**—Valitse **On (Päällä)**, jos haluat aktivoida valmiin testikuvion, jonka avulla voit testata kohdistusta ja kuvan tarkkuutta. Valitsemalla **Off (Pois päältä)** voit kytkeä tämän toiminnon pois päältä.

**FACTORY RESET (TEHDASASETUSTEN PALAUTUS)**—Valitsemalla **On (Päällä)** voit palauttaa projektoriin tehdasasetukset. Palauttaa sekä tietokonelähteen että videolähteen asetukset.

# Projektorin vianmääritys



Jos sinulla on ongelmia projektorisi kanssa, katso seuraavat vianmääritysohjeet. Jos ongelma ei selviä, ota yhteyttä Dell™:iin. Yhteydenotto Dell:iin sivulla 47.





---

## Ongelma

Ruudulle ei tule kuvaa

## Mahdollinen ratkaisu

- Varmista, että linssin suojuus on otettu pois ja että projektori on päällä.
  - Varmista, että ulkoinen grafiikkaportti on toiminnassa. Jos käytät Dell™:in kannettavaa tietokonetta, paina   (Fn+F8). Jos kyse on muusta tietokoneesta, katso tietoja sen ohjekirjasta.
  - Varmista, että kaikki kaapelit on kytketty hyvin. Katso Projektorin kytkeminen sivulla 7.
  - Varmista, että liittimien nastat eivät ole vääntyneet tai katkenneet.
  - Varmista, että lamppu on asennettu hyvin (katso Lampun vaihtaminen sivulla 41).
  - Käytä **Others (Muut)**-valikon **Test Pattern (Testikuvio)** (katso **Muut** sivulla 47). Varmista, että testikuvion värit ovat oikein.
-

<b>Ongelma (jatkuu)</b>	<b>Mahdollinen ratkaisu (jatkuu)</b>
Osittainen, liukuva tai väärin näytetty kuva	<p><b>1</b> Paina <b>Auto Adjust (Automaattinen säätö)</b>-painiketta kaukosäätimestä tai ohjauspaneelistä.</p> <p><b>2</b> Jos käytät Dell™:in kannettavaa tietokonetta, aseta tietokoneen resoluutioksi WXGA (1 280 x 800) tai XGA (1 024 x 768):</p> <p><b>a</b> Napsauta hiiren oikealla painikkeella Windows-työpöydän käyttämätöntä osiota, valitse <b>Properties (Ominaisuudet)</b> ja valitse sitten <b>Settings (Asetukset)</b>-välilehti.</p> <p><b>b</b> Varmista, että asetuksissa on 1 280 x 800 tai 1024 x 768 pikseliä ulkoista näyttöporttia varten.</p> <p><b>c</b> Paina   (Fn+F8).</p> <p>Jos resoluution vaihdossa ilmenee ongelmia tai näyttö ei toimi, käynnistä laite ja projektori uudelleen.</p> <p>Jos käytät muuta kuin Dell™:in kannettavaa tietokonetta, katso tietoja koneesi ohjekirjasta.</p>
Esityksesi ei näy ruudulla	Jos käytät Dell™:in kannettavaa tietokonetta, paina   (Fn+F8).
Kuva on epävakaata tai vilkkuva	Säädä seurantasäätöä (tracking) kuvaruutunäytön <b>Display (Näyttö)</b> -alavalikosta (vain PC-tilassa, lisätietoja kohdassa <b>Tracking (Seuranta)</b> sivulla 31).
Kuvassa on pystysuuntainen, vilkkuva palkki	Säädä taajuutta (frequency) kuvaruutunäytön <b>Display (Näyttö)</b> -alavalikosta (vain PC-tilassa, lisätietoja kohdassa <b>Frequency (Taajuus)</b> sivulla 31).

<b>Ongelma (jatkuu)</b>	<b>Mahdollinen ratkaisu (jatkuu)</b>
Kuvan väri on väärä	<ul style="list-style-type: none"> <li>• Jos näyttö vastaanottaa väärää lähtösignaalia grafiikkakortilta, valitse signaalin tyypiksi RGB kuvaruutuvalikon Display (Näyttö) -välilehdeltä.</li> <li>• Käytä <b>Others (Muut)</b>-valikon <b>Test Pattern (Testikuviota)</b>. Varmista, että testikuvion värit ovat oikein.</li> </ul>
Kuva ei ole tarkka	<ol style="list-style-type: none"> <li><b>1</b> Säädä projektorilinssin tarkennusrenkasta.</li> <li><b>2</b> Varmista, että projektoriuutu on vaaditun etäisyyden sisällä projektorista (3,3 ft [1,0 m] - 39,4 ft [12 m]).</li> </ol>
Kuva on venytetty katseltaessa 16:9-suhteen DVD:tä	<p>Projektori tunnistaa automaattisesti tulosignaalin kuvasuhteen. Kun asetus Original (alkuperäinen) on valittu, projektori säilyttää projisoidun kuvan tulosignaalin mukaisen kuvasuhteen.</p> <p>Jos kuva on yhä venytetty, säädä kuvasuhdetta kuvaruutuvalikon kohdasta <b>Set Up (Asetukset)</b>.</p>
Kuva on käänteinen	Valitse <b>Set Up (Asetukset)</b> kuvaruutunäytöltä ja säädä projektiotilaa.
Lamppu on palanut loppuun tai päästää poksahdavan äänen	Kun lamppu tulee käyttöikänsä loppuun, se saattaa palaa loppuun ja saattaa päästää kovan, poksahdavan äänen. Jos näin käy, projektori ei kytkeydy enää päälle. Katso seuraavasta ohjeesta, miten lamppu vaihdetaan: Lampun vaihtaminen sivulla 41.
LAMP-valo palaa keltaisena	Jos LAMP-valo palaa keltaisena, vaihda lamppu.

<b>Ongelma (<i>jatkuu</i>)</b>	<b>Mahdollinen ratkaisu (<i>jatkuu</i>)</b>
LAMP-valo vilkkuu keltaisena	<p>Jos <b>LAMP</b>-valo ja <b>Power</b>-valo vilkkuvat keltaisina, lampun ajurissa on vikaa ja projektori kytkeytyy automaattisesti pois päältä.</p> <p>Jos <b>LAMP</b>-valo vilkkuu keltaisena ja <b>Power (Virta)</b>-valo palaa sinisenä, väripyörässä on vika ja projektori kytkeytyy automaattisesti pois päältä.</p> <p>Irrota virtajohto kolmen minuutin jälkeen ja kytke sitten näyttö takaisin päälle. Jos ongelma ei selviä, ota yhteyttä Dell™:iin. (Yhteydenotto Dell:iin sivulla 47).</p>
<b>TEMP (lämpötila)</b> -valo palaa keltaisena	Projektorin tuuletin on ylikuumentunut. Näyttö kytkeytyy automaattisesti pois päältä. Kytke näyttö takaisin päälle, kun projektori on jäähtynyt. Jos ongelma ei selviä, ota yhteyttä Dell™:iin (Yhteydenotto Dell:iin sivulla 47).
<b>TEMP</b> -valo vilkkuu keltaisena	Projektin tuuletin on mennyt epäkuuntoon ja projektori menee automaattisesti pois päältä. Jos ongelma ei selviä, ota yhteyttä Dell™:iin (Yhteydenotto Dell:iin sivulla 47).
Kuvaruutunäyttö ei tule näkyviin	Kokeile avata kuvaruutunäyttö painamalla paneelin Valikko-painiketta 15 sekunnin ajan. Tarkista <b>Valikkolukko</b> (Menu Lock) sivulla 34.
Kaukosäädin ei toimi sujuvasti, tai sen kantama on erittäin rajoittunut	Paristo saattaa olla vähissä. Tarkista, onko kaukosäätimen LED-valo liian himmeä. Jos on, aseta kaukosäätimeen uusi CR2032-paristo.



# Lampun vaihtaminen

Seuraava viesti näkyy näytössä, kun projektorin lampun käyttöikä on vähissä ja se täytyy vaihtaa:

Lamp is approaching the end of its useful life in full power operation, Replacement suggested. (Lampun käyttöikä lähenee loppuaan, eikä se enää ole yhtä tehokas. Suosittelemme lampun vaihtamista). [www.dell.com/lamps](http://www.dell.com/lamps)

**VAROITUS:** Ennen kuin teet tässä osiossa kuvattuja toimenpiteitä, seuraa sivulla 6 olevia turvallisuusohjeita.

Vaihda lamppu seuraavasti:

1 Kytke projektori pois päältä ja irrota virtajohto.

**VAROITUS:** Lamppu tulee käytössä erittäin kuumaksi. Älä yritä vaihtaa lamppua uuteen ennen kuin projektorin on annettu jäähtyä ainakin 30 minuuttia.

2 Anna projektorin jäähtyä vähintään 30 minuuttia.

3 Irrota molemmat ruuvit, jotka kiinnittävät lampun suojuksen, ja irrota suojus.

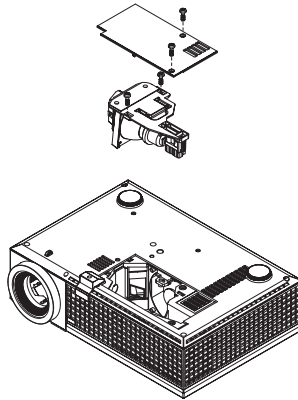

**VAROITUS:** Älä koske lampuun tai lampun lasiin missään vaiheessa. Projektorin lamppu on hyvin hauras ja saattaa pirstoutua kosketuksesta.

**VAROITUS:** Jos lamppu pirstoutuu, poista kaikki lasinsirut projektorista ja hävitä tai kierrätä lamppu valtion, paikallisten tai liittovaltion lakien mukaisesti. Lisätietoja saat osoitteesta [www.dell.com/hg](http://www.dell.com/hg).

4 Irrota molemmat ruuvit, jotka kiinnittävät lampun.

5 Vedä lamppu ulos sen metallikahvasta.

6 Pane uusi lamppu paikalleen.



**HUOM.:** Dell™ saattaa vaatia, että takuuvaihdetut lamput palautetaan Dell™:ille. Jos näin ei ole, lampun voi hävittää tai kierrättää. Lisätietoja lampun hävittämisestä on osassa sivulla 42.

7 Kiristä molemmat ruuvit, jotka kiinnittävät lampun.

8 Pane lampun suojus takaisin paikalleen ja kiristä molemmat ruuvit.

9 Nollaa lampun käyttöaika (katso Lamp (Lamppu) -valikko sivulla 32).



**VAROITUS:** Lampun hävittäminen (koskee vain Yhdysvaltoja)

 **TÄMÄN TUOTTEEN SISÄLLÄ OLEVA LAMPPU TAI LAMPUT SISÄLTÄVÄT ELOHOPEAA, JA NE TÄYTYY KIERRÄTTÄÄ TAI HÄVITTÄÄ PAIKALLISTEN SÄÄDÖSTEN TAI LAKIEN MUKAAN. LISÄTIETOJA SAAT OSOITTEESTA [WWW.DELL.COM/HG](http://WWW.DELL.COM/HG) TAI OTTAMALLA YHTEYTTÄ ELECTRONIC INDUSTRIES ALLIANCEEN OSOITTEESSA [WWW.EIAE.ORG](http://WWW.EIAE.ORG). LAMPPUKOHTAISIA TIETOJA SAAT OSOITTEESTA [WWW.LAMPRECYCLE.ORG](http://WWW.LAMPRECYCLE.ORG).**

## Tekniset tiedot

Valoventtiili	0,65" WXGA DMD Type A, DarkChip™ 2
Brightness (Kirkkaus)	2500 ANSI-lumena (enintään)
Kontrastisuhde	1900:1 tyypillisesti (Kokonaan päällä/pois)
Yhdenmukaisuus	85% tyypillisesti (Japanin standardi - JBMA)
Pikseleiden määrä	1280 x 800(WXGA)
Näytettävä väri	16,7M väriä
Väripyörän nopeus	2X
Projektiolinssi	F-Stop: F/ 2,44~2,58 Polttoväli f=21,8~23,8 mm 1,1X manuaalinen 1,1x -zoom-linssi
Projektioruutukoko	27,3 - 359,4 tuumaa (halkaisija)
Projektiotäisyys	3,3~39,4 jalkaa (1,0 m~12 m)
Videoyhteensopivuus	Komposiittivideo / S-Video: NTSC (J, M, 4,43), PAL (B, D, G, H, I, M, N, Nc, 60), SECAM (B, D, G, K, K1, L)  Komponenttivideo VGA:n ja DVI-D:n kautta: 1080i/p, 720p, 576i/p, 480i/p
Virranotto	Universaali AC90-264 50/60 Hz PFC-ominaisuudella
Virrankulutus	256 wattia normaalitilassa, 216 wattia virransäästötilassa
Audio	1 kaiutin, 8 watin RMS
Melutaso	34 dB(A) täysillä, 31 dB(A) säästötilassa
Paino	4,95 paunaa (2,25 kg)
Mitat (L x K x S)	Ulkomitat 11,68 x 7,96 x 3,17 ± 0,04 tuumaa (296,5 x 202 x 80,5 ± 1 mm)

Käyttöympäristö	<p>Käyttölämpötila: 5°C - 35°C (41°F - 95°F) Kosteus: 80% maksimi</p> <p>Varastointilämpötila: 0°C – 60°C (32°F – 140°F) Kosteus: 90 % maksimi</p>
Säädökset	FCC, CE, VCCI, UL, cUL, Nemko-GS, ICES-003, MIC, C-Tick, GOST, CCC, PSB, NOM, IRAM, SABS, CECP, SASO, PSE, eK
I/O-liitännät	<p>Virta: AC-virtapistoke</p> <p>Tietokonetulo: kaksi D-subia analogiselle/komponentille, HDTV-sisääntulosignaaleille</p> <p>Tietokonelähtö: yksi 15 nastan D-sub</p> <p>Videotulo: yksi komposiittivideo-RCA ja yksi S-video</p> <p>Audiotulo: yksi ääniliitäntä (halkaisija 3,5 mm)</p> <p>Audiolähtö: yksi ääniliitäntä (halkaisija 3,5 mm)</p> <p>USB-väylä: yksi USB etäliitäntä (orjaliitäntä)</p> <p>Yksi mini-DIN RS232 kiinteää tietokoneen avulla tehtävää kauko-ohjausta varten</p> <p>DVI-D-tulo: yksi DVI-D-liitäntä DVI-D-signaalille (HDCP-yhteensopiva).</p>
Lamppu	200 wattin käyttäjän vaihdettava 3000 tunnin lamppu (jopa 4000 tuntia säästötilassa)



**HUOM.:** Projektorin lampun todellinen käyttöikä riippuu käyttöolosuhteista ja -tavoista. Jos projektoria käytetään pölyisissä tiloissa tai korkeissa lämpötiloissa tai jos se sammutetaan usein äkillisesti, lampun käyttöikä voi lyhentyä tai lamppu voi jopa rikkoutua. Dellin projektorien ilmoitettu lampun käyttöikä viittaa tyyppilliseen käyttöikään ilman lampun kuluttavia tekijöitä ja pätee yli 50 prosenttiin testatuista lamppuista. Käyttöikä viittaa aikaan, joka kuluu ennen kuin lampun kirkkaus vähenee puoleen ilmoitetusta kirkkaustasosta. Kyseessä ei siis ole aika, jonka jälkeen lamppu sammuu.

## PS232-nastamääritys

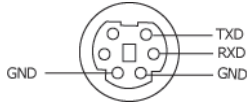

## RS232-protokolla

- Tietoliikenneasetukset

Yhteysasetukset	Arvo
Siirtonopeus:	19200
Databittejä:	8
Pariteetti	Ei
Loppubittejä	1

- **Komentotyypit**

Kuvaruutunäytön tuominen näkyviin ja asetusten säätö.

- **Ohjauksen komentosyntaksi (tietokoneelta projektorille)**

[H][AC][SoP][CRC][ID][SoM][KOMENTO]

[H][AC][SoP][CRC][ID][SoM][KOMENTO][Arvo]

- **Esimerkki:** Virta päälle -komento (lähetä ensin matala tavu)

--> 0xBE, 0xEF, 0x10, 0x05, 0x00, 0xC6, 0xFF, 0x11, 0x11, 0x01, 0x00, 0x01

- **Ohjauksen komentoluettelo**

Näet viimeisimmän RS232-koodin Dellin tukisivuilla osoitteessa: [support.dell.com](http://support.dell.com).

## Yhteensopivuustilat (Analoginen/Digitaalinen)

Resoluutio	Pystytaajuus (Hz)	Vaakataajuus (kHz)
640X480	59,9	31,5
640X480	75	37,5
640X480	85	43,3
720X400	70,1	31,5
720X400	85	37,9
800X600	60,3	37,9
800X600	75	46,9
800X600	85,1	53,7
848X480	60	31
1024X768	60	48,4
1024X768	75	60
1024X768	85	68,7
1280X720	59,9	44,8
1280X768	59,9	47,8
1280X800	59,8	49,7
1280X1024	60	64
1280X1024	75	80
1280X1024	85	91,1
1360X768	60	47,7
1400X1050	60	65,3
1440X900	59,9	55,9
1680X1050	60	65,3
1600X1200	60	75

# Yhteydenotto Dell :iin

Yhdysvalloissa olevat asiakkaat voivat soittaa numeroon 800-WWW-DELL (800-999-3355).



**HUOM.:** Jos sinulla ei ole toimivaa Internet-yhteyttä, löydät yhteystietomme ostokuitista, lähetysluettelosta, laskusta tai Dellin tuoteluettelosta.

Dell tarjoaa useita Internet- ja puhelintukia sekä palvelumahdollisuuksia. Palveluiden saatavuus vaihtelee maittain, eikä kaikkia ehkä ole saatavilla juuri sinun alueellasi. Ota yhteyttä Delliin myyntiin, tekniseen tukeen tai asiakaspalveluun liittyvissä asioissa:

- 1 Käy osoitteessa [support.dell.com](https://support.dell.com).
- 2 Etsi maa tai alue **Choose A Country/Region (Valitse maa/alue)** pudotusvalikosta sivun alareunassa.
- 3 Valitse **Contact Us (Ota meihin yhteyttä)** sivun vasemmasta reunasta.
- 4 Valitse haluamasi palvelu tai tukilinkki.
- 5 Valitse sinulle parhaiten sopiva yhteydenottotapa.

# Liite: Sanasto

**ANSI-lumenit** —Kirkkauden mittaamisen standardi. Lumenit lasketaan jakamalla neliömetrin kokoinen kuva yhdeksään yhtä suureen neliöön, mittaamalla luksilukema (tai kirkkaus) jokaisen neliön keskeltä ja laskemalla lopuksi näiden yhdeksän lukeman keskiarvo.

**Aspect Ratio (Kuvasuhte)** —Yleisin kuvasuhte on 4:3. Varhaiset televisiot ja tietokonenäytöt käyttävät kuvasuhdetta 4:3, joka tarkoittaa että kuvan leveys on 4/3 kertaa sen korkeus.

**Brightness (Kirkkaus)** — Näytöstä, projektionäytöstä tai projektiolaitteesta säteilevän valon määrä. Projektorin kirkkaus mitataan ANSI-lumeneina.

**Color Temperature (Väriämpö)** — valkoisen valon väri. Matalissa väriämpötiloissa valo on lämmintä (keltaista/punaista) kun taas korkeissa väriämpötiloissa valo on kylmempi (sinisempi). Väriämpötilan mittayksikkö on kelvin (K).

**Component Video (komponenttideo)**—Tapa kuljettaa hyvälaatuista videokuvaa, joka muodostuu lumaansisignaalista ja kahdesta eri kromaansisignaalista. Ne määritellään YPbPr:ksi (analoginen komponentti) ja YCbCr:ksi (digitaalinen komponentti). Komponenttideo on käytettävissä DVD-soittimissa.

**Composite Video (komposiittideo)** — on videosignaali, joka yhdistää luman (kirkkauden), kromin (värin), väripurskeen sekä vaaka- ja pystysuorat tahdistuspulssit yhdeksi aalloksi, jota kuljettaa yksi johtopari. Formaatteja on kolmea eri lajia: NTSC, PAL ja SECAM.

**Compressed Resolution (pakattu resoluutio)** — Jos laitteeseen tulevien kuvien resoluutio on suurempi kuin projektorin resoluutio, kuva näytetään projektorin resoluutioon sovitettuna. Digitaalilaitteiden pakkausominaisuuksista johtuen osa kuvan sisällöstä menetetään.

**Contrast Ratio (Kontrastisuhte)**— Valoisten ja pimeiden arvojen vaihteluala, tai niiden maksimi- ja minimiarvojen välinen suhde. Projektiotalalla käytetään näitä kahta tapaa suhteen mittaamiseen:

1 *Full On/Off (kokonaan päällä/pois)* — mittaa suhteen valonlähteen ollessa täysin valkoinen kuva (full on/kokonaan päällä) ja valonlähteen ollessa kokonaan musta kuva (full off/kokonaan pois).

2 *ANSI* — mittaa kuviota, jossa on 16 vuorottelevaa mustaa ja valkoista nelikulmiota. Keskimääräinen valomäärä valkoisista nelikulmioista jaetaan keskimääräisellä valomäärällä mustista nelikulmioista, ja tuloksena saadaan ANSI-kontrastisuhte.



*Full On/Off*-kontrasti on aina suurempi luku kuin ANSI-kontrasti samalla projektorilla.

**dB**— desibeli—Yksikkö, jota käytetään ilmoittamaan suhteellinen ero voimassa tai intensiteetissä, yleensä kahden akustisen tai sähköisen signaalin välillä, joka on kymmenen kertaa kyseisten kahden tason suhteen logaritmi.

**Diagonal Screen (Ruudun halkaisija)** — Tapa, jolla mitataan ruudun tai projektoidun kuvan koko. Siinä mitataan yhdestä nurkasta vastakkaiseen nurkkaan. 3 metriä korkean ja 4 metriä leveän ruudun halkaisija on 5 metriä. Tämä ohjekirja olettaa, että halkaisijamitta on tavanomainen tietokoneissa käytetty 4:3-suhde, kuten edellisessä esimerkissä.

**DLP®**— Digital Light Processing™ (digitaalinen valonkäsittely)—Texas Instrumentsin kehittämä heijastava näyttötekniikka, joka käyttää pieniä, ohjattavia peilejä. Valo menee värisuodattimen läpi ja siitä DLP-peileihin, jotka järjestävät RGB-värit kuvaksi, joka heijastetaan ruudulle. Tunnetaan myös nimellä DMD.

**DMD**— Digital Micro- Mirror Device (digitaalinen mikropeililaite)— Jokainen DMD koostuu tuhansista kääntyvistä, mikroskooppisista alumiiniseospeleistä, jotka on liitetty yhteen paneeliin.

**DVI-D**— Digital Visual Interface-Digital -liitin.

**Focal Length (Polttoväli)**— Etäisyys linssin pinnalta sen polttopisteeseen.

**Frequency (Taajuus)**— Sähköisten signaalien toistonopeus (värähdyksiä sekunnissa). Mitataan hertseissä (Hz).

**HDCP**— High-Bandwidth Digital Content Protection, on Intel Corporationin digitaalisen kuvan/äänen kopioinnin estämiseksi kehittämä järjestelmä DVI- ja HDMI-käyttöjärjestelmiin.

**HDMI**— High Definition Multimedia Interface, kuljettaa pakkaamatonta, täysin digitaalista ääni/videovirtaa.

**Hz (Hertsi)** — Taajuuden yksikkö.

**Keystone Correction (Trapetsikorjaus)**— Keino, jolla korjataan kuvan vääristymää (yleensä leveää ylälaitaa ja kapeaa alalaitaa), joka aiheutuu projektoituun kuvaan projektorin ja kankaan välisestä vääristä kulmasta.

**Maksimietäisyys**— Etäisyys ruudusta, jolta projektori voi vielä heijastaa käyttökelpoisen kuvan (riittävän kirkkaan) täysin pimennetyssä huoneessa.

**Maksimikuvakoko**— Suurin kuva, jonka projektori voi heijastaa pimennetyssä huoneessa. Tätä rajoittaa yleensä optiikan polttoväli.

**Minimietäisyys**— Lähin sijainti, josta projektori voi tarkentaa kuvan ruudulle.

**NTSC**— National Television Standards Committee. Pohjoisamerikkalainen

standardi kuvalle ja televisiolähetysille. Videformaatti on 525 juovaa ja 30 ruutua per sekunti.

**PAL**— Phase Alternating Line. Eurooppalainen standardi kuvalle ja televisiolähetysille. Videformaatti on 625 juovaa ja 25 ruutua per sekunti.

**Reverse Image (Käänteinen kuva)**— Toiminto, jolla kuva peilataan vaakasuunnassa. Kun sitä käytetään normaalin etuprojektion kanssa, tekstit ja kuva ovat väärin päin. Käänteistä kuvaa käytetään takaprojektiossa.

**RGB**— Red, Green, Blue (punainen, vihreä, sininen) — Käytetään yleensä kuvaamaan näyttöä, joka vaatii erilliset signaalit kaikille kolmelle värille.

**S-Video**— Videostandardi, joka käyttää 4 pinnin mini-DIN-liitäntää lähettämään videotietoa kahta signaalijohtoa pitkin, joita kutsutaan luminanssiksi (kirkkaus, Y) ja krominanssiksi (väri, C). S-Videon viitataan myös nimellä Y/C.

**SECAM**— Ranskalainen ja kansainvälinen standardi kuvalle ja televisiolähetysille. Standardi on hyvin samanlainen PAL:n kanssa, mutta väritiedot lähetetään eri metodilla.

**SVGA**— Super Video Graphics Array— 800 x 600 pikseliä.

**SXGA**— Super Extended Graphics Array,—1280 x 1 024 pikseliä.

**UXGA**— Ultra Extended Graphics Array—1600 x 1 200 pikseliä.

**VGA**— Video Graphics Array—640 x 480 pikseliä.

**WXGA**— Wide Extended Graphics Array—1280 x 800 pikseliä.

**XGA**— Extended Video Graphics Array— 1024 x 768 pikseliä.

**Zoom-linssi**— Linssi, jossa on muuttuva polttoväli, joka mahdollistaa käyttäjän liikuttavan kuvaa eteen tai taaksepäin tehden kuvasta suuremman tai pienemmän.

**Zoom-linssin suhde**— Suhde suurimman ja pienimmän kuvan välillä, jotka linssi voi projektoida tietyltä etäisyydeltä. Esimerkiksi zoom-linssin suhde 1,4:1 tarkoittaa, että 10 jalan kuva ilman zoomia olisi 14 jalan kuva täydellä zoomilla.

# Sisällysluettelo

## D

Delliin  
yhteydenotto 44

## K

Kaukosäädin 21  
  Infrapunavastaanotin 20  
Kuvaruutunäyttö 22  
  Auto-Adjust (Automaattinen  
  säätö) 23  
  Display (Näyttö, videotilassa) 28  
  Lähteen valinta 23  
  Lamppu 29  
  Language (Kieli) 30  
  Main Menu (Päävalikko) 23  
  Näyttö (PC-tilassa) 27  
  Others (Muut) 31  
  Picture (Kuva, videotilassa) 26  
  Picture (PC-tilassa) 25  
  Set Up (Asetukset) 24

## L

Lampun vaihtaminen 38  
Liitäntäportit  
  Audiolähtöliitäntä 7  
  Audiotuloliitäntä 7  
  DVI-D-tuloliitin: 7  
  Komposiittivideoliitäntä 7  
  Liitäntä VGA-A D-subiin 7

Liitäntä VGA-B D-subiin 7  
RS232-liitäntä 7  
S-videoliitäntä 7  
Turvakaapelin liitäntä 7  
USB-etäliitäntä 7  
VGA-A-lähtö (näytön kautta) 7  
Virtaliitäntä 7

## O

Ohjauspaneeli 19

## P

Pääyksikkö 6  
  Infrapunavastaanotin 6  
  Linssi 6  
  Nostopainike 6  
  Ohjauspaneeli 6  
  Tarkennusrengas 6  
  Zoomauspainike 6  
Projektoidun kuvan asettaminen  
16  
  Projektorin korkeuden  
  säätäminen 16  
  projektorin laskeminen  
  Kallistuksen säätöpyörä  
  16  
  Nostojalka 16  
  Nostopainike 16  
Projektorin kytkeminen  
  DVI-D-adapteri 14

HDMI-kaapeli 14  
Komposiittivideokaapeli 12  
Kytkeminen HDMI-kaapelilla 14  
Kytkeminen komponenttikaapelilla 13  
Kytkeminen komposiittikaapelilla 12  
Kytkeminen S-videokaapelilla 11  
Kytkeminen tietokoneeseen RS232-kaapelilla 10  
RS232-kaapeli 10  
S-videokaapeli 11  
Tietokoneeseen 8, 9  
USB-kaapeli 8, 9  
VGA:n ja YPbPr:n välinen kaapeli 13  
VGA-kaapeli 8, 9  
Virtajohto 8, 9, 10, 11, 12, 13, 14

Projektorin zoomin ja tarkennuksen asettaminen 17  
Tarkennusrengas 17  
Zoomauspainike 17  
puhelinnumerot 44

## T

Tekniset tiedot  
Audio 41  
Brightness (Kirkkaus) 40  
I/O-liitännät 41  
Käyttöympäristö 41  
Kontrastisuhde 40  
Lamppu 40  
Melutaso 41

Mitat 41  
Näytettävä väri 40  
Paino 41  
Pikseleiden määrä 40  
Projektioetäisyys 40  
Projektiolinssi 40  
Projektioruutukoko 40  
RS232-protokolla 42  
Säädökset 41  
Valoventtiili 40  
Väripyörän nopeus 40  
Videoyhteensopivuus 40  
Virrankulutus 40  
Virranotto 40  
Yhdenmukaisuus 40  
Yhteensopivuustilat 43

## tuki

yhteydenotto Delliin 44

## V

Vianmääritys 34  
Yhteydenotto Delliin 34  
Virran kytkeminen päälle / pois päältä  
Projektorin kytkeminen päälle 15  
Projektorin kytkeminen pois päältä 15

## Y

Yhteydenotto Delliin 5, 19, 20, 36, 38